

## Allier isolation et protection incendie

Les produits CLIMAFLAM sont généralement installés sur l'extérieur des bâtiments nécessitant une protection incendie et isolation thermique.



## Série isolante et par-flamme avec joint Forster Unico

La fabrication de ces menuiseries est conforme au procès verbal de classement feu délivré par le Laboratoire agréé par le ministère de l'intérieur : Efectis France. Tous les châssis et blocs portes sont fabriqués sur-mesure. Un large éventail d'équipements est disponible selon le PV de référence.

### Equipements standards

- Ferme-porte
- Serrure 3 points
- Béquille double aluminium
- 2 paumelles acier par vantail
- 1 pion anti-dégondage
- Double vitrage pare-flamme
- Bandes et cales de vitrage
- Peinture thermolaquée suivant nuancier disponible

### Equipements complémentaires

- Bandeau sélecteur (portes 2 vantaux)
- Serrure anti-panique sur vantail principal
- Crémone automatique ou contre serrure antipanique 2 points sur semi-fixe
- Contrôle d'accès en applique (TV100 – TV200 – VCA<sub>n</sub>)
- Contrôle d'accès encastré (Serrure électrique)
- Vitrage isolant avec performance thermique, acoustique ou de sécurité
- Incorporation de châssis vitrés pare-flamme en imposte et/ou fixe latéral
- Incorporation du bloc porte dans une cloison EI30 ou EI60

# CLIMAFLAM

Série isolante et par-flamme  
avec joint Forster Unico

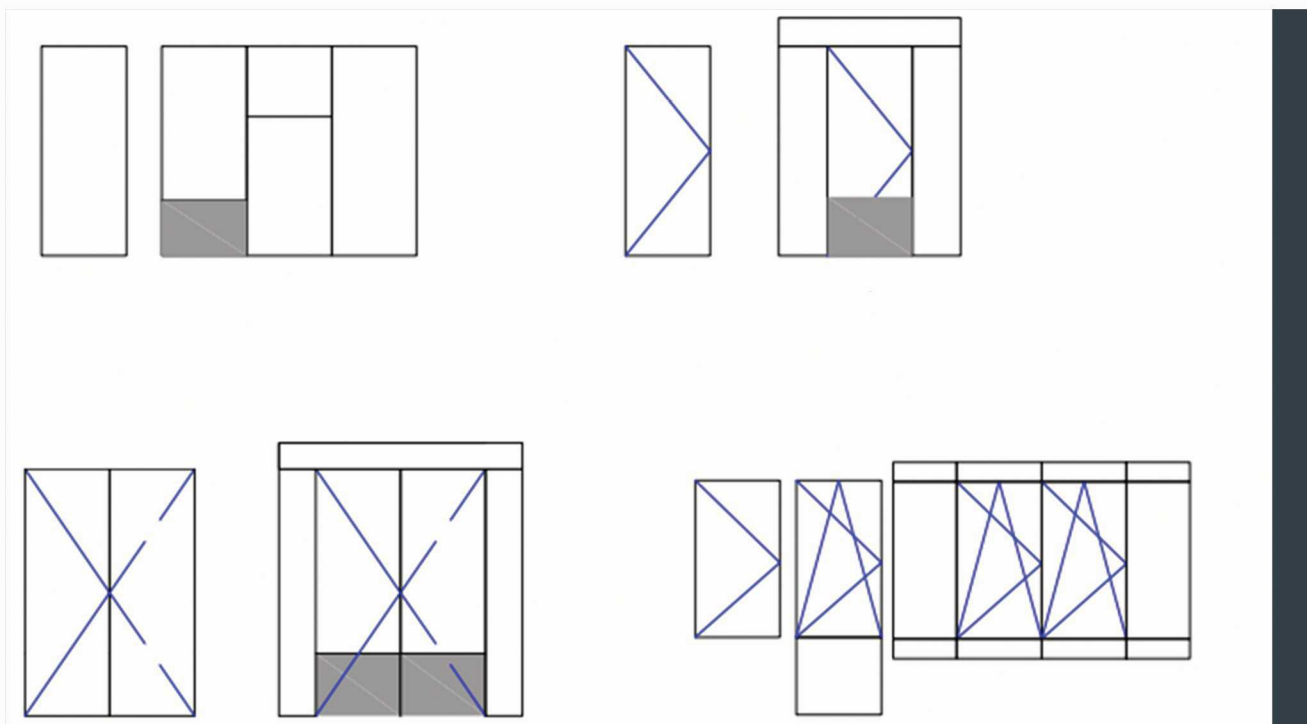
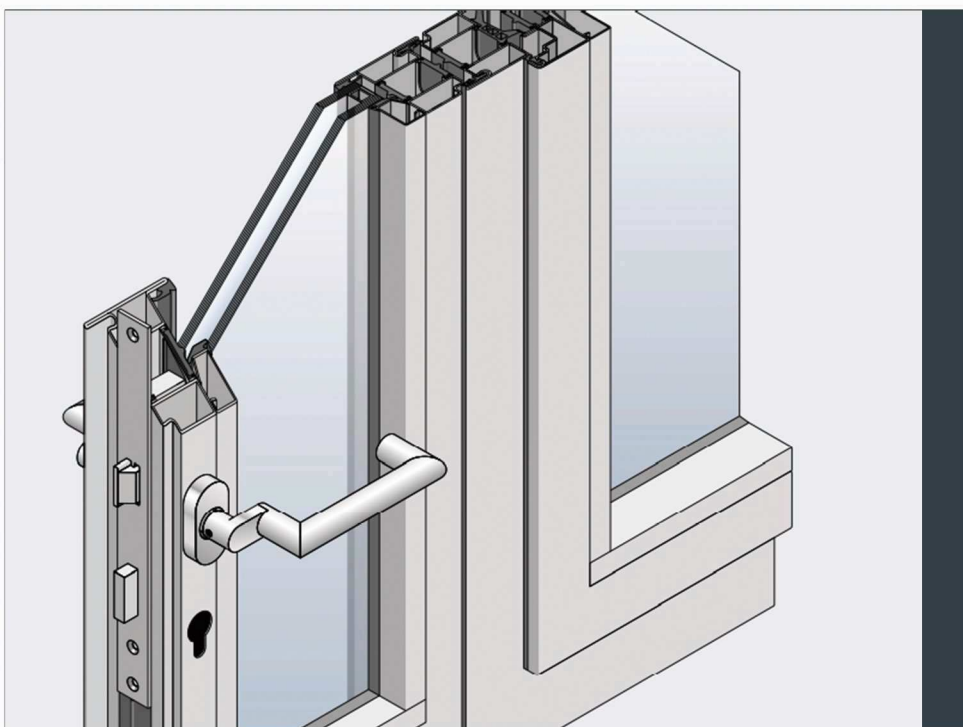

# CLIMAFLAM

## Plans de coupes

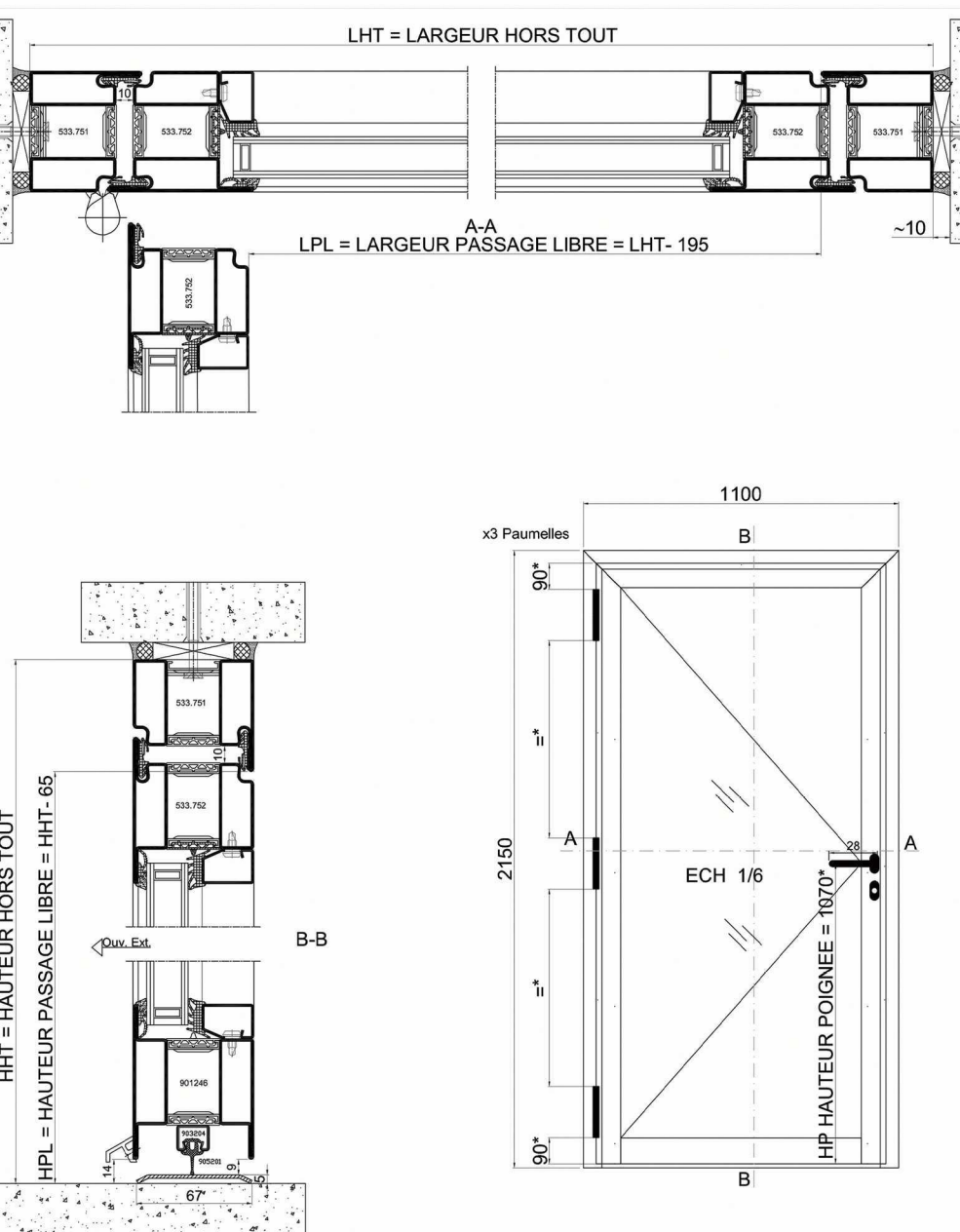

Plan d'une porte  
1 vantail  
Climaflam  
conçue à partir  
de profilés  
Forster Unico

# CLIMAFLAM

## Plans de coupes

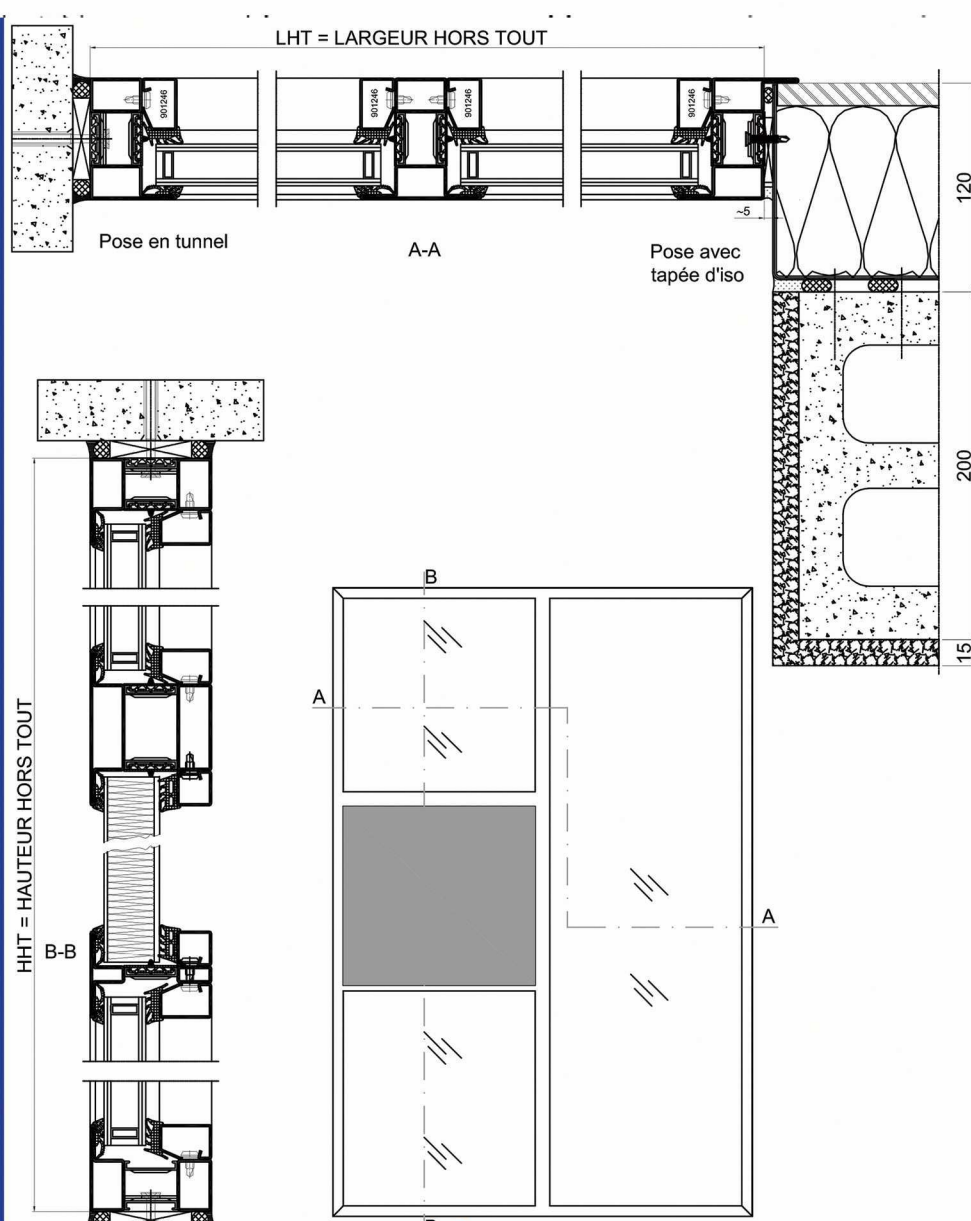

Plan d'un  
Châssis ou d'une  
baie vitrée  
Climaflam  
conçue à partir  
de profilés  
Forster Unico

# CLIMAFLAM

## Plans de coupes

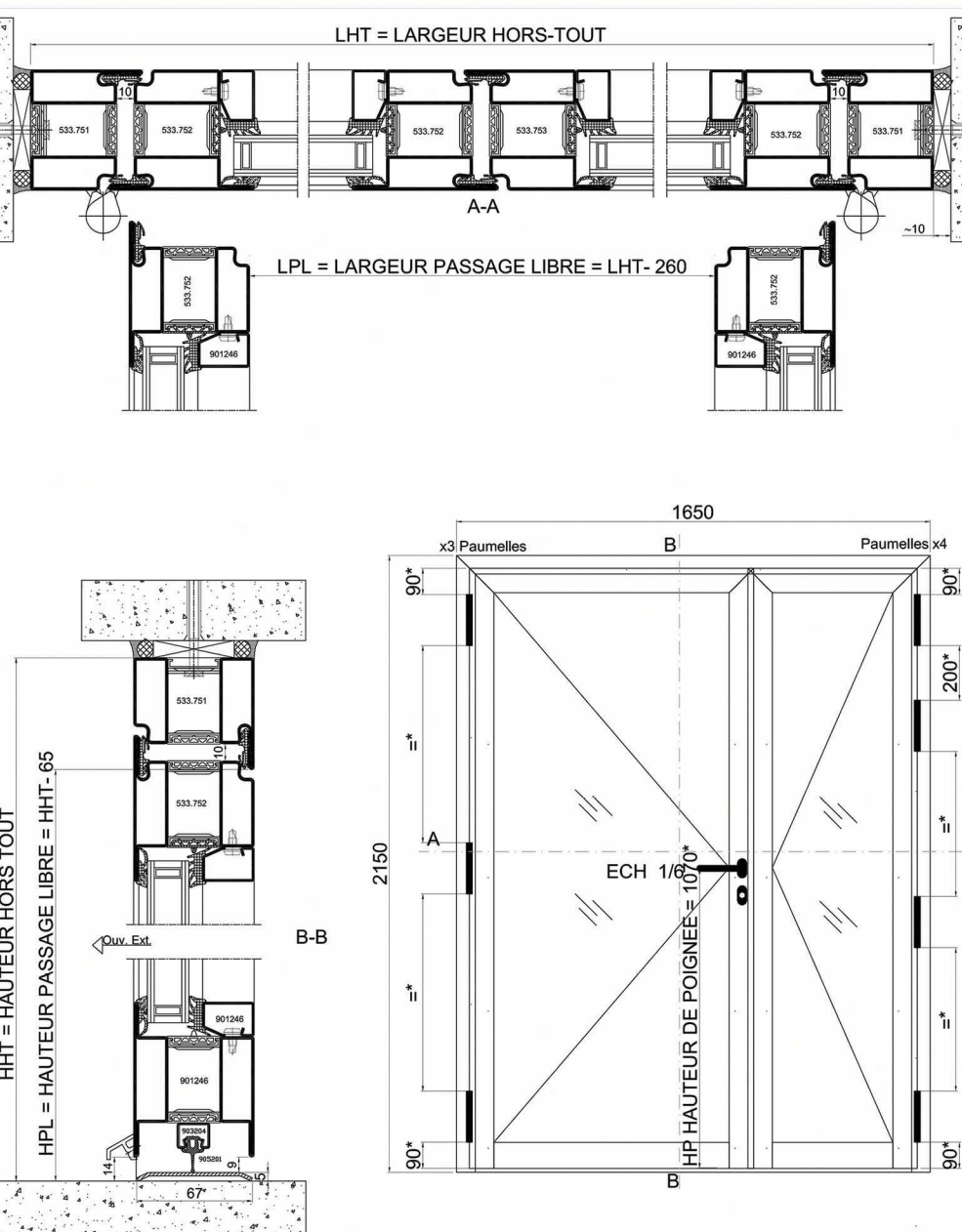

Plan d'une porte  
2 vantaux  
Climaflam  
conçue à partir  
de profilés  
forster Presto

# CLIMAFLAM

## Plans de coupes

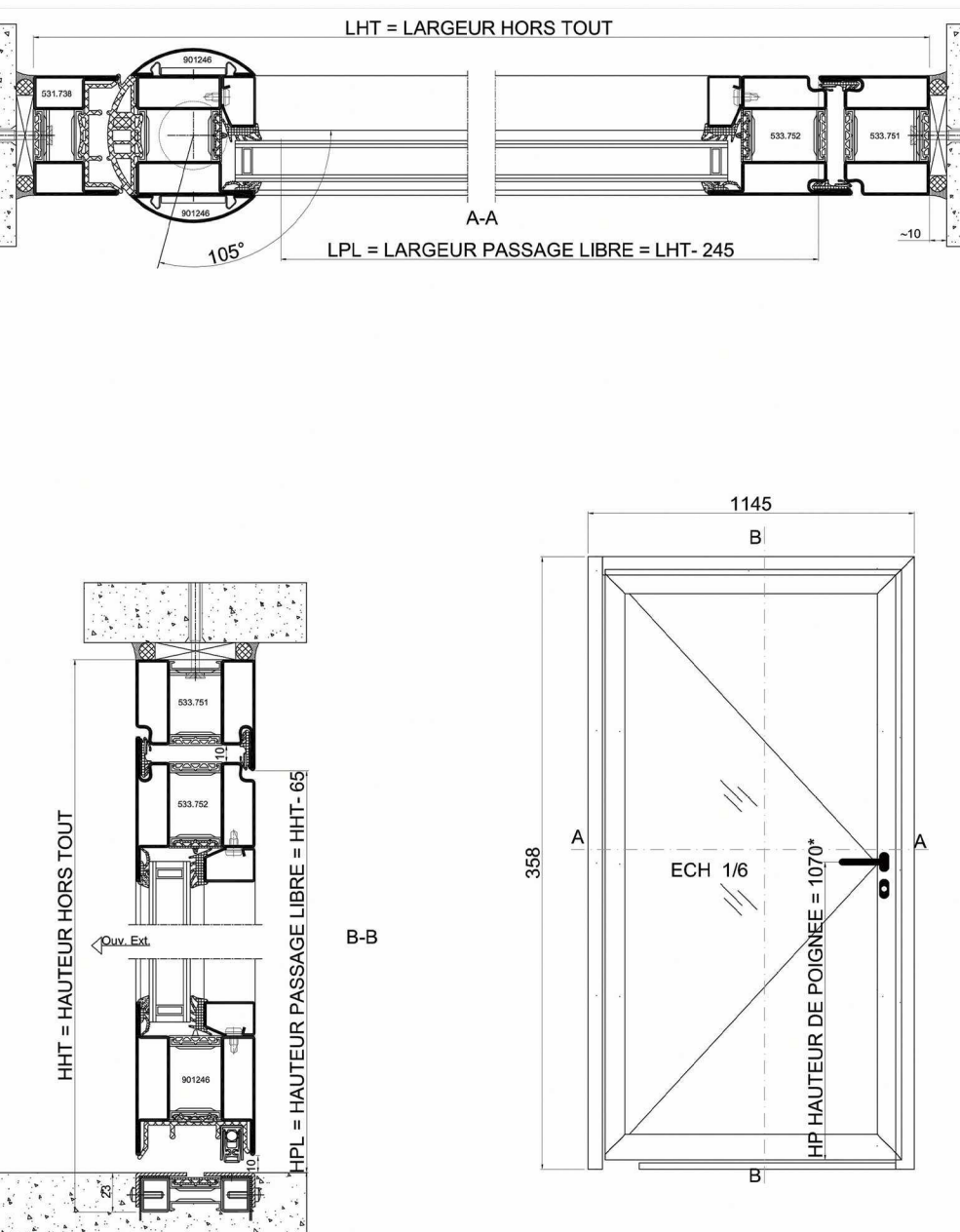

Plan d'une porte  
1 vantail  
Climaflam  
conçue à partir  
de profilés  
forster Presto

# CLIMAFLAM

## Plans de coupes

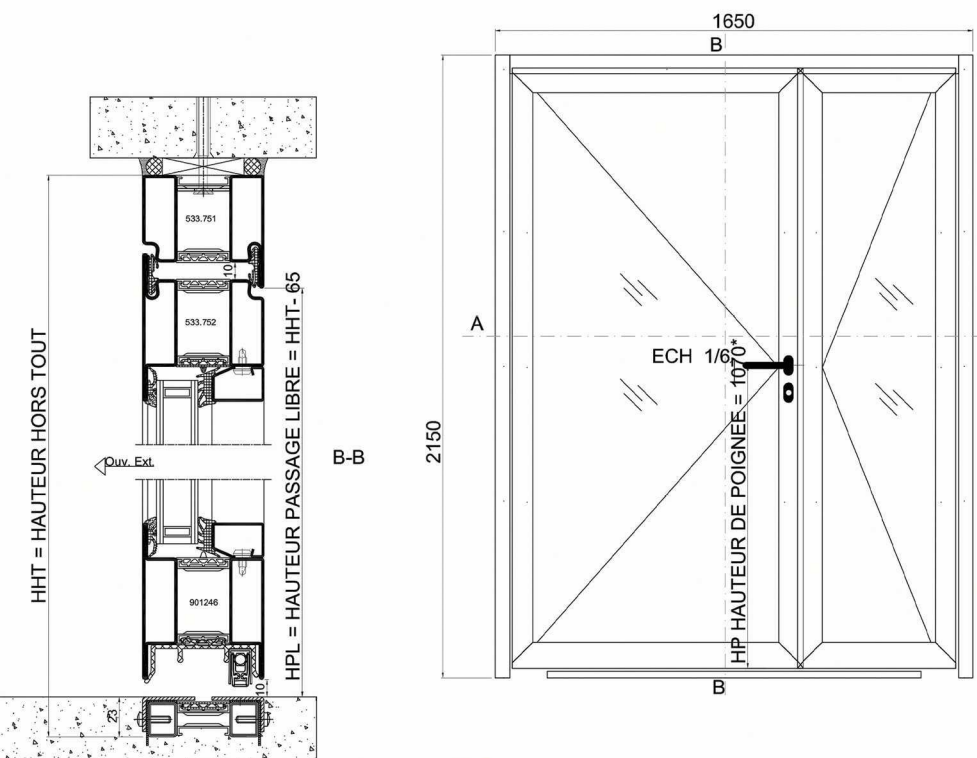
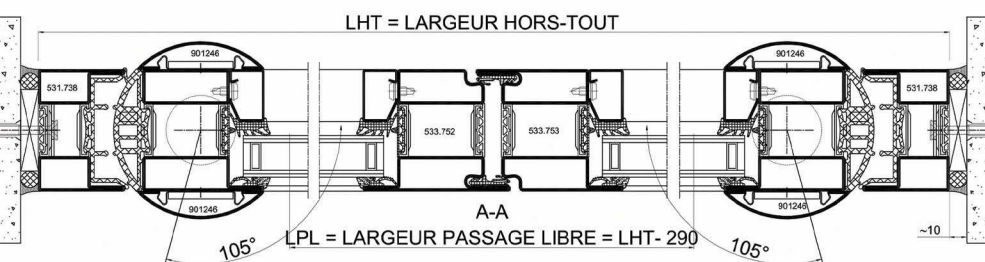

Plan d'une porte  
1 vantail  
Climaflam sur  
pivot conçue à  
partir de profilés  
forster Presto